

# Montagevejledning

## FlexSeal PRO m/rustfri stålnet

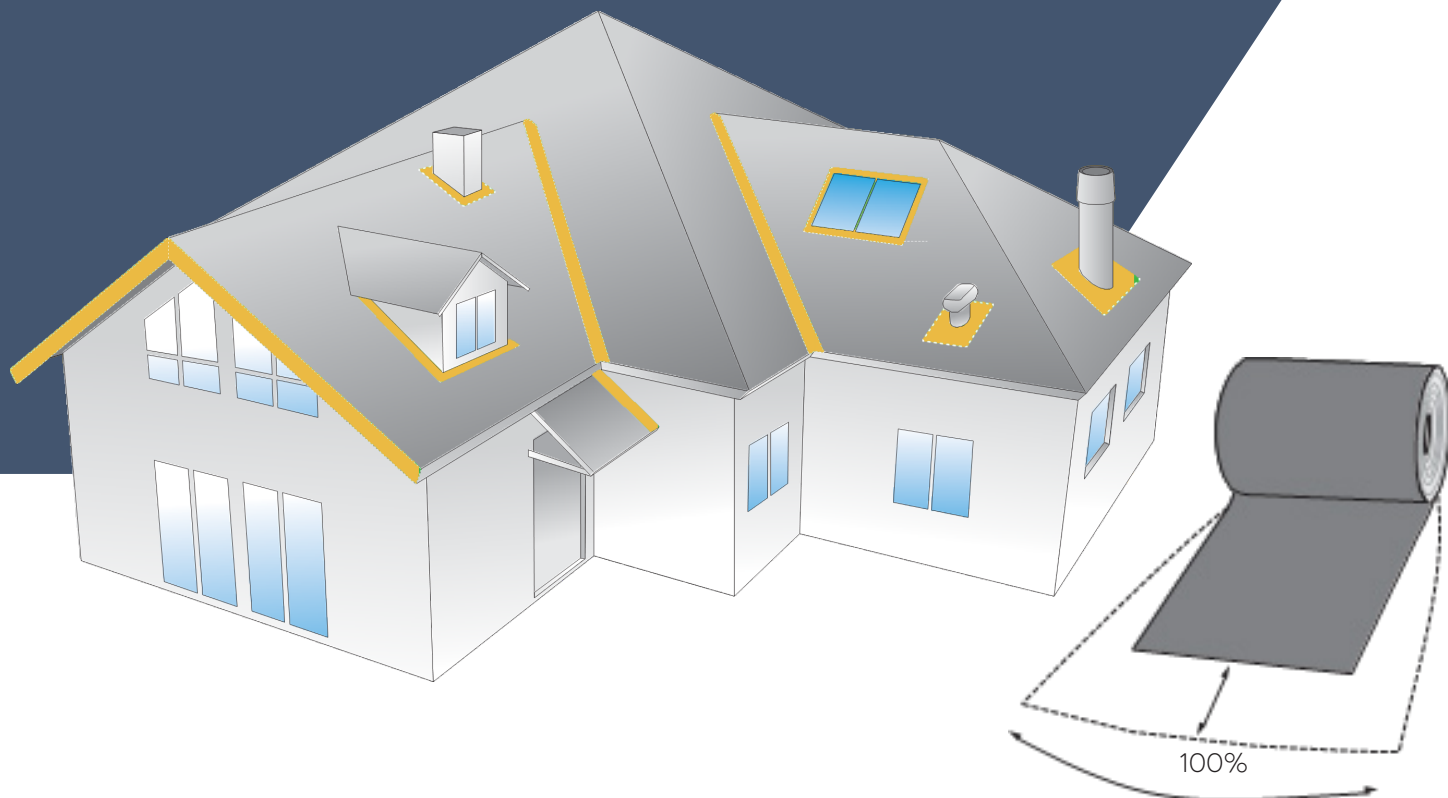

FlexSeal PRO med rustfri stålnet inddækningsrulle er en 3 lags rulle, opbygget af Polyisobuthylene (PIB), rustfri stålnet og butyl polyisobuthylene - strækbar i både længde- og bredderetning. Fuldklæbende på bagsiden. Selvvulkaniserende ved montering af bagsiden mod forside. UV- og vejrbestandig. FlexSeal PRO er kompatibel med alle kendte bygningsmaterialer.

Anvendes til inddækning ved: kviste, skorstene, vægge, ovenlysvinduer, solfangere, ventilation mv.

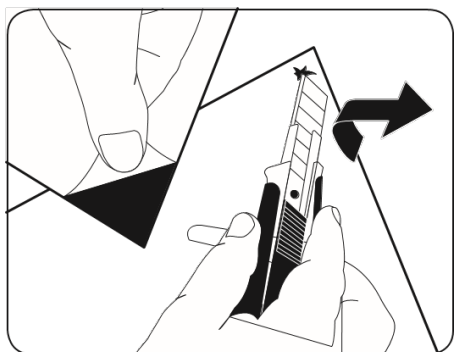

Tip: Beskyttende film fjernes før montering. Skær med en kniv en flig i folien for at løsne.

### Håndtering:

- Monteringstemperatur: -30 til +60 grader.
  - Selvvulkaniseringen kræver dog minimum +5 °
  - Klippes med saks og monteres med trykrulle - undgå brug af slagværktøj
  - Ved forsegling/limning til andre materialer end FlexSeal PRO, anbefales at bruge universallim, følg anvisningen på tuben
  - Bortskaffes som brandbart affald
- Opbevaring: Undgå at emballagen udsættes for sollys og fugt
- Montér altid så vand afledes

# J.A. PLAST

Completing every roof

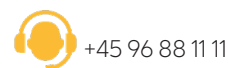



I frost og regn tørres taget let med en brænder. Varm gerne FlexSeal PRO op til 60° for lettere montage.



FlexSeal PRO trykkes hårdt ned tagprofilets bølgebund med trykrulle eller hænderne. Hold trykket i 3-4 sek. før resten formes.

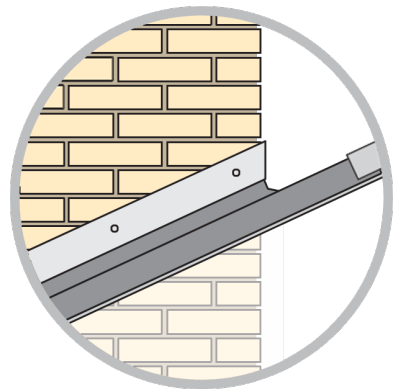

Montér altid så vand afledes. Der må ikke opstå vandlommer. Især vigtigt på bagsiden af gennemføringer!

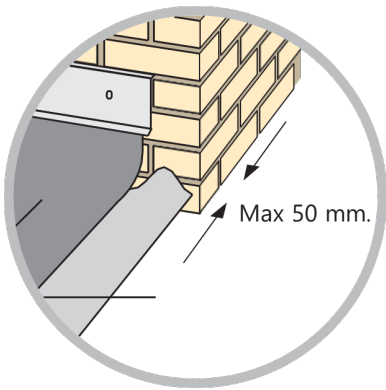

Max 50 mm fri afstand mellem tagsten og gennemføring. Hvis afstanden er større skal der monteres yderligere understøtning.



FlexSeal PRO føres min. 50 mm ind under den overliggende tagsten/plade. Ved stålplade kan den limes på og der fuges i modløb. Ved sideoverlæg afslut altid ned af bølgen på tagsten/-plade 6-20 mm fra bunden af vandløbet.

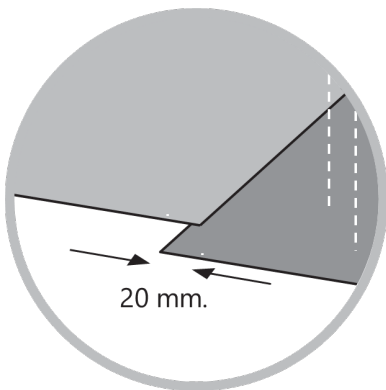

Altid min. 20 mm overlap ved brug af flere stykker FlexSeal PRO. Over læg skal altid være i samme retning som taghældning. Ved evt. modløb fuges så der opnåes en glat overgang. Ved plane tagsten skal der være min. 100 mm overlæg.

## Nyttigt værktøj

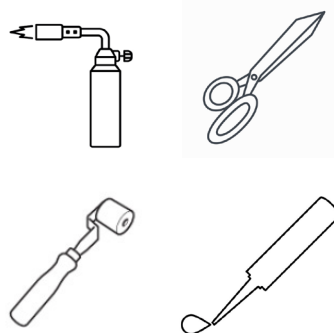

**TIP:**  
Montér kun på tørre overflader, der er fri for støv, olie, fedt, silikone og is

**J.A. PLAST**  
Completing every roof